

ke-ZRXX (D)

Программируемое
многофункциональное
реле времени

Временной интервал 0,1 9999 сек 0,1 9999 мин
2 релейных выхода
19 различных приложений
Вход для пуска: NPN с датчиком близости или переключателем
Легкость программирования



Для выбора значений времени t1 : 0,1 – 9999

После выбора значения минуты/секунды нажмите кнопку со стрелкой вниз до появления на экране значений времени t1. Индикаторы **t1, Set, m** или **s** будут мигать.
Для выбора значения времени t1 нажмите кнопку Set и, используя кнопки со стрелками установите необходимое значение.
Для сохранения нажмите кнопку Set.

Для выбора значений времени t2 : минуты (min), секунды (s)

Выбор значение времени t2 возможен только в определенных приложениях. Установив необходимое значение времени t1, нажмите кнопку со стрелкой вниз, на экране появится сообщение **t2-S**, что соответствует значению времени t2 (**секунды**).

В это время на экране будут мигать индикаторы **t2, S** и **Set**
Для выбора значения t2 **минуты** нажмите кнопку Set, а затем кнопку со стрелкой вверх.
Для сохранения значения t2 нажмите кнопку Set

Для выбора значений времени t2 : 0,1 – 9999

После выбора значения минуты/секунды нажмите кнопку со стрелкой вниз до появления на экране значений времени t1. Индикаторы **t1, Set, m** или **s** будут мигать.

Для выбора значения времени t1 нажмите кнопку Set и, используя кнопки со стрелками установите необходимое значение.
Для сохранения нажмите кнопку Set.

Сохранение в памяти:

Нажмите кнопку со стрелкой вниз до появления на экране сообщения **SAVE**. В этом случае Вы сохраните все данные в памяти, и реле начнет работать согласно выбранному приложению.
В противном случае все изменения не сохранятся, и реле продолжит работу в текущем приложении.

ОБЩИЕ СВЕДЕНИЯ

На базе микропроцессора.
Оснащен 19 различными приложениями (виды реле времени).
Возможность настройки временных интервалов
Некоторые приложения требуют вход для пуска, по этой причине используется совместно с NPN датчиком близости и переключателем.
Наличие цифровой индикации

РАСШИРЕННОЕ ПРОГРАММИРОВАНИЕ

Для доступа к параметрам в этом разделе нажмите и удерживайте одновременно кнопки со стрелками в течение 2 сек.
На экране появится сообщение **Prog** в течение 1 сек, затем **P - ...** номер приложения, начнет мигать индикатор **set**.

Выбор приложения :

В этом разделе необходимо установить номер необходимого приложения. Для этого нажмите кнопку Set и, когда загорится **P-....**, с помощью кнопок со стрелками установите номер приложения, после чего снова нажмите Set.

Выбор значений времени t1: минуты (min) или секунды (s)

Необходимость установки значений времени t1 и/или t2 зависит от вида приложения.
Выбрав необходимое приложение, нажмите кнопку со стрелкой вниз, на экране появится сообщение **t1-S**, что соответствует значению времени t1 (**секунды**).
В это время на экране будут мигать индикаторы **t1, S** и **Set**
Для выбора значения t1 **минуты** нажмите кнопку Set, а затем кнопку со стрелкой вверх.
Для сохранения значения t1 нажмите кнопку Set.

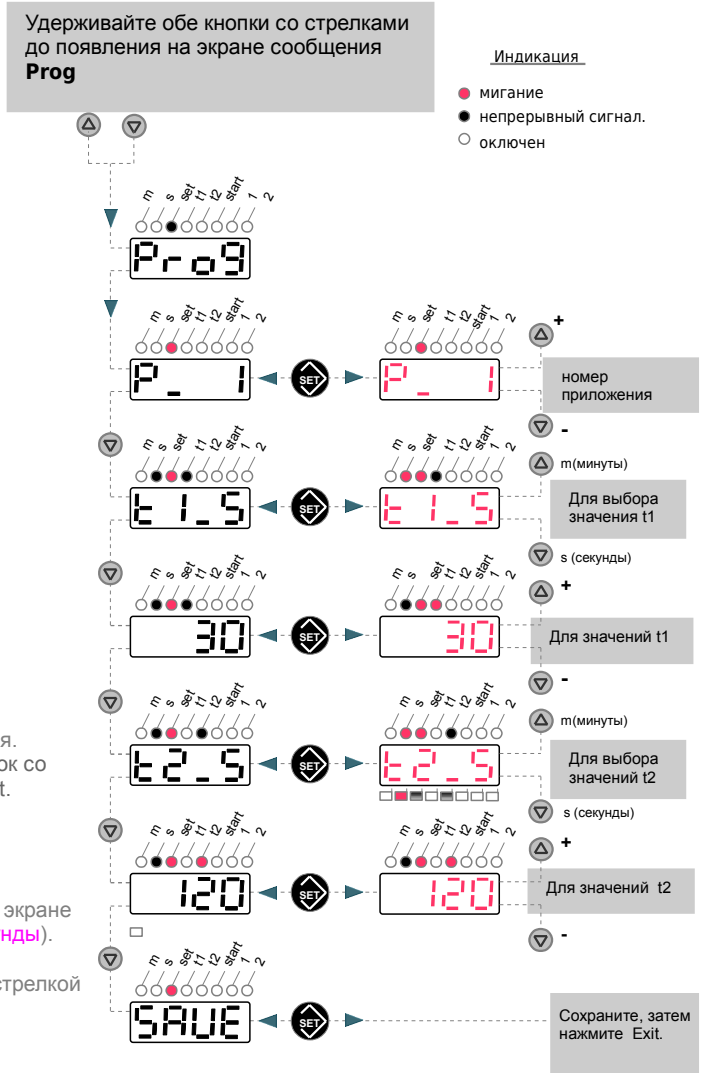

МЕНЮ

Для доступа к этому разделу нажмите и удерживайте кнопку Set в течение 3 сек.

При этом на экране загорятся индикаторы **t1, min, sec, S** и появятся ранее сохраненные значения t1. Для изменения этих значений нажмите кнопку Set и с помощью кнопок со стрелками выберите необходимое, для сохранения нажмите кнопку Set. Если значения t1 менять не нужно, нажмите кнопку со стрелкой вниз.

После этого на экране загорятся индикаторы **t2, min, sec, S** и появятся ранее сохраненные значения t2. Настройка значений t2 осуществляется по тому же принципу.

Сохранив значения t2, нажмите кнопку со стрелкой вниз, на экране появится сообщение **SAVE** (сохранить) Для сохранения всех значений нажмите кнопку Set, в противном случае изменения не сохранятся.

При наличии значений t1 и t2 ;

Для доступа нажмите и удерживайте кнопку SET 3 сек.

Индикация

- мигание
- непрерывный сигнал
- отключен

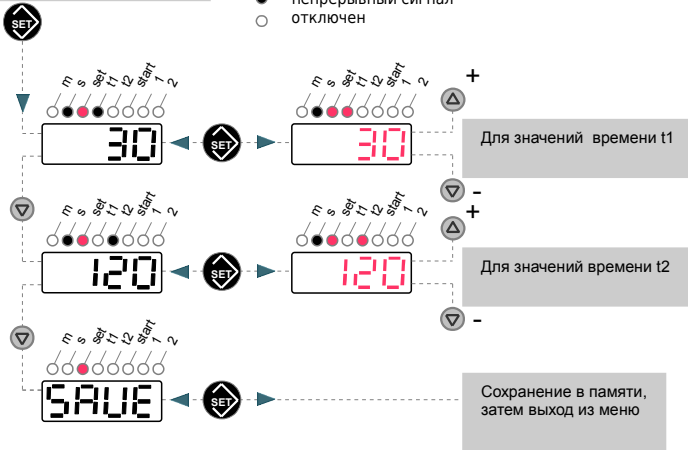

При наличии значений только t1;

Для доступа нажмите и удерживайте кнопку SET 3 сек.

Индикация

- мигание
- непрерывный сигнал
- отключен

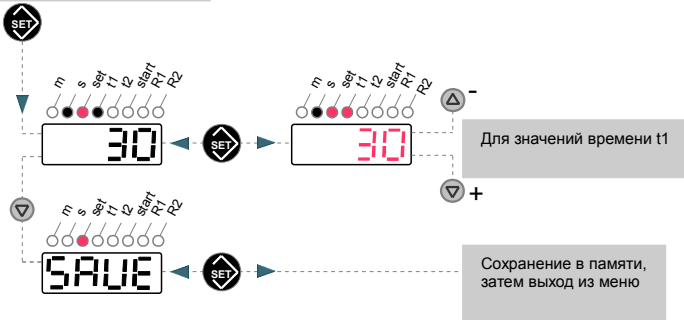

ПРИЛОЖЕНИЯ

В памяти устройства сохранены 19 различных приложений, порядковый номер приложения соответствует вид приложения

1) Двойное реле выдержки времени на отключение (OFF)

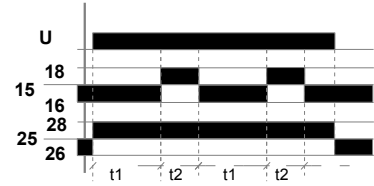

2) Двойное реле выдержки времени на включение (ON)

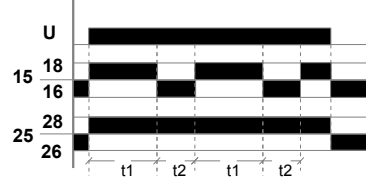

3) Двойное реле выдержки времени на отключение (OFF) Пуск с позиции Start (S)

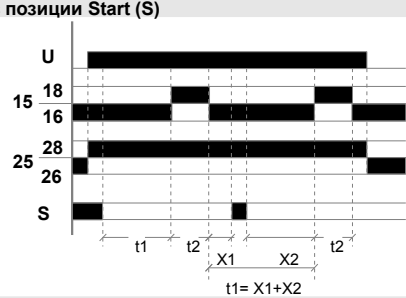

4) Двойное реле выдержки времени на включение (ON) Пуск с позиции Start (S)

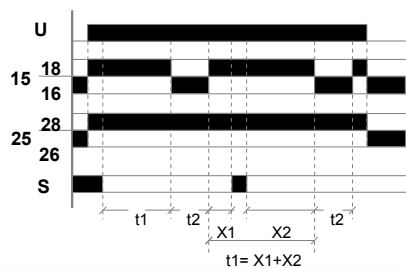

5) Двойное реле времени (OFF)

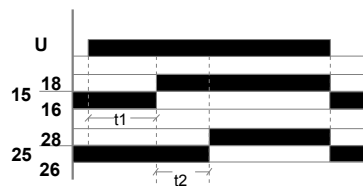

6) Реле обратного направления (ON start)

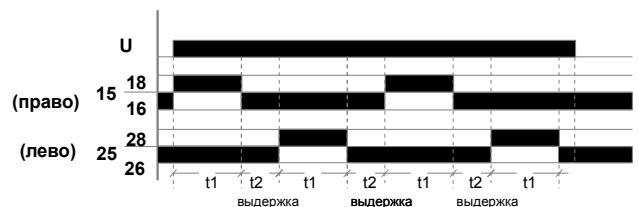

7) Реле направления с выдержкой времени на включение (ON) Пуск с позиции Start (S)

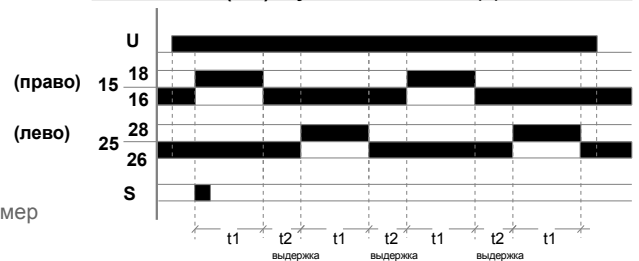

8) Реле направления (выдержка времени на отключение)

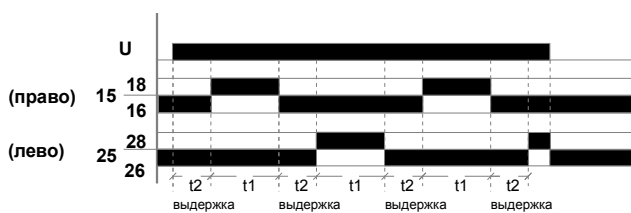

9) Реле обратного направления - Пуск с позиции (S) (выдержка времени на отключение)

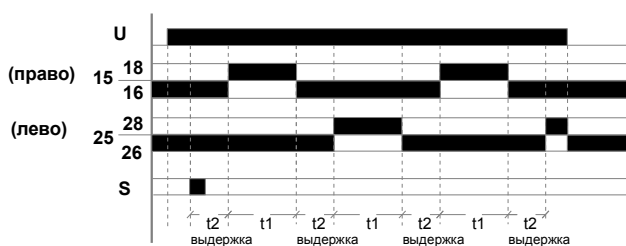

10) Реле выдержки времени на включение On

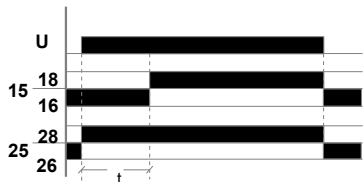

11) Реле выдержки времени на включение On Пуск с позиции (S) - нижнего предела

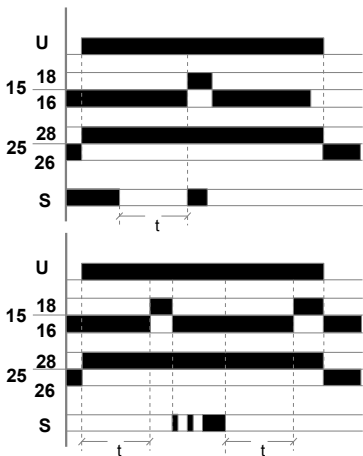

12) Двойное реле выдержки времени на отключение Off

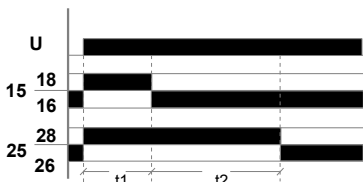

13) Реле выдержки времени на отключение Off Пуск с отключения позиции (S)



14) Реле выдержки времени на отключение Off Start, Start (S)

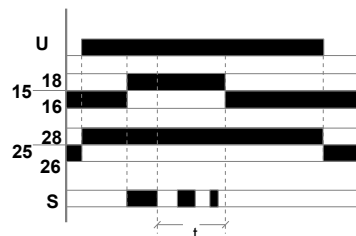

15) Реле выдержки времени на отключение Off Пуск с позиции Start (S)

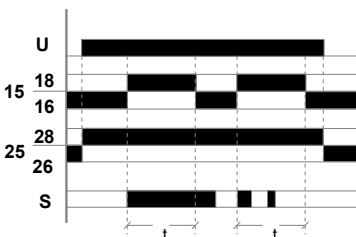

16) Реле выдержки времени на отключение Off Start, Start (S)

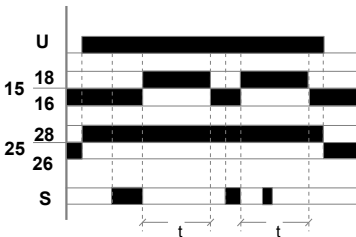

17) Реле времени выдержки Пуск с позиции Start (S)

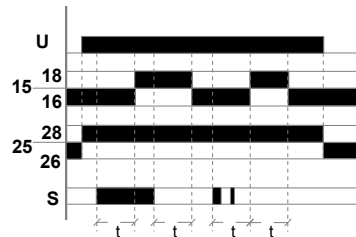

18) Реле включения нагрузки по импульсу

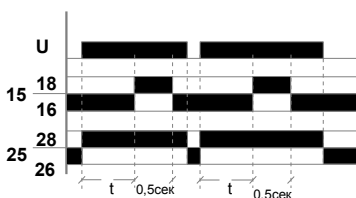

19) Реле включения нагрузки по импульсу Пуск контролируется крайним значением позиции Start (S)



Схема подключения



Технические данные:

Номинальное напряжение (Un)

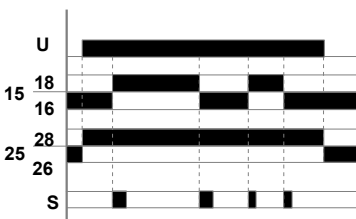
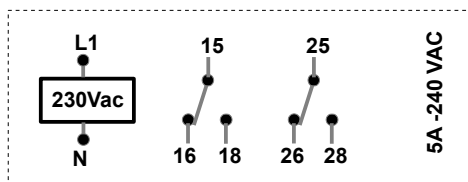
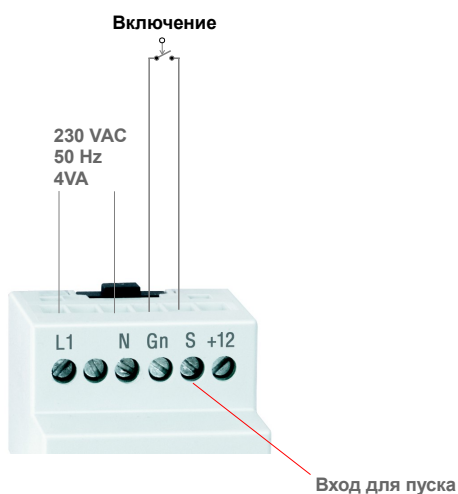
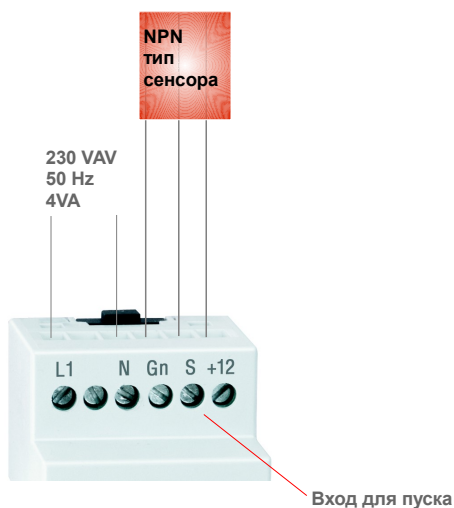
L1- N контакт	: 230 VAC
Рабочий диапазон	: (0,8-1,1) x Un
Частота	: 50/60 Hz.
Ток контакта	: Max.5 A / 240 VAC
Потребляемая мощность	: < 4 VA
Дисплей	: 4 разряда
Класс защиты корпуса	: IP20
Класс защиты	: IP00
Температура	: - 5 °C...+ 50 °C
Крепление	: на передней панели
Габариты	: 35x58x90 мм

